

75 YEARS OF INNOVATION.

A STRONG FOUNDATION FOR AN EXCITING FUTURE.

BROCHURA 2024

- Automáticos de Escada
- Reguladores de Luminosidade - Dimmers
- Telerruptores Mecânicos e Eletrônicos
- Relés
- Contadores Eletrônicos Monofásicos e Trifásicos
- Interruptor Horário - Relé Multifunções
- Soluções para Hotéis
- Sistema de Automação Via Rádio
- Sistema de Automação Wi-Fi
- Interfaces
- Sensores e Relés
- Fontes de Alimentação DC

Eltako

AUTOMÁTICO DE ESCADA STANDARD TLZ12-8

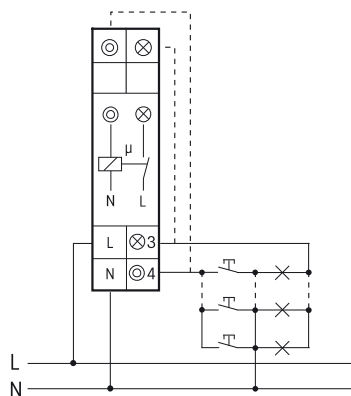

Esquema de ligação

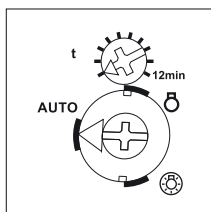

Selector-Funções

- Automático de escada básico para calha DIN
- 1 contacto NA não livre de potencial 16A/250V AC
- Lâmpadas de baixo consumo e LED até 100W
- Consumo de apenas 0,7W em standby
- 1 módulo = 18 mm de largura, 58 mm de profundidade
- Tensão de controlo, alimentação e comutação de 230V
- Temporização variável de 0.2 a 12 minutos
- Corrente de 50mA para o sinalizador
- Com seletor para luz permanente

TLZ128 - 49,88 €/unidade + IVA - GP T3

AUTOMÁTICO DE ESCADA COM MULTIFUNÇÕES TLZ12-8PLUS

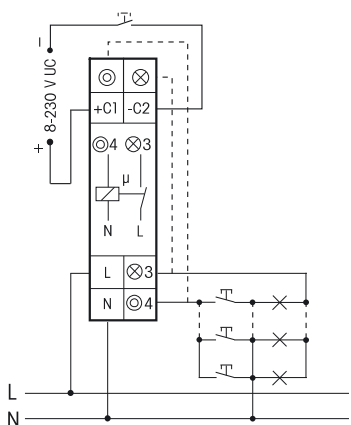

Esquema de ligação

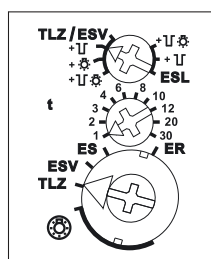

Selector-Funções

- Automático de escada com multifunções para calha DIN
- 1 módulo = 18 mm de largura, 58 mm de profundidade
- 1 contacto NA não livre de potencial 16A/250V AC
- Tensão de controlo 8...230V UC
- Temporização exata de 1 a 30 minutos (escala em minutos)
- Otimizado para lâmpadas de baixo consumo e LED até 200W
- Com opção de pré-aviso de desligar e luz permanente ativadas através dos botões de pressão
- Comutação dos contactos na passagem por zero
- Consumo de apenas 0,7W em standby
- Funções disponíveis: Telerruptor (ES), Relé (ER) e Telerruptor com atraso ao desligar (ESV).

TLZ128PLUS - 61,60 €/unidade + IVA - GP T3

AUTOMÁTICO DE ESCADA TLZ61NP-230V

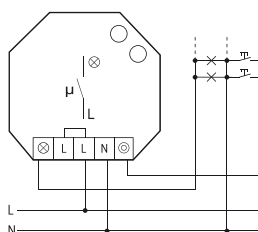
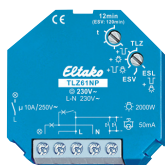

Esquema de ligação

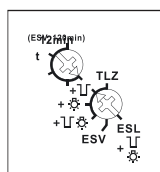

Selector-Funções

- Automático de escada para caixa de aparelhagem
- 45 mm comprimento, 45 mm largura, 18mm profundidade
- 1 contacto NA não livre de potencial 10A/250V AC
- Tensão de controlo 230V
- Temporização variável de 1 a 12 minutos
- Lâmpadas de baixo consumo e LED até 200W
- Com opção de pré-aviso de desligar e luz permanente ativadas através dos botões de pressão
- Comutação dos contactos na passagem por zero
- Consumo de apenas 0,7W em standby
- Otimizado para lâmpadas de baixo consumo

TLZ61NP230 - 59,49 €/unidade + IVA - GP T3

DIMMER UNIVERSAL 230V EUD61NPN-UC

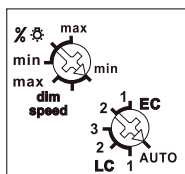
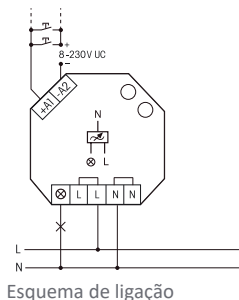
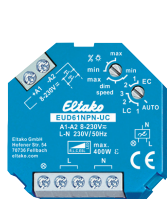

- Dimmer universal até 400W para caixa de aparelhagem
- 45mm altura, 45 de largura e 18mm profundidade
- Tensão de alimentação 230V
- Tensão de controlo 8..230V UC isolado eletricamente
- Para lâmpadas economizadoras e LED* dimáveis até 100W
- Necessita de ligação de Neutro
- Pode ser controlado por 1 ou mais botões
- Com funções especiais "quartos de crianças" e "descanso"

EUD61NPN-UC - 67,56 €/unidade + IVA - GP T3A

* Poderá ir até 400W dependendo da electrónica da lâmpada

DIMMER UNIVERSAL, SEM LIGAÇÃO DE NEUTRO - EUD61NPL-230V

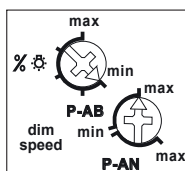
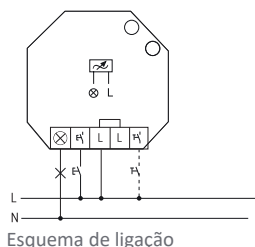

- Dimmer universal cargas resistivas/capacitivas até 200W para caixa de aparelhagem*.
- Modo "trailing edge" (P-AB) até 200W, "leading edge" (P-AN) até 40W
- 45mm de altura, 45 de largura e 18mm de profundidade
- Tensão de controlo 230V. Não necessita de neutro.
- 4W de carga mínima
- Pode ser controlado por botões de pressão e/ou interruptores
- Com funções especiais "quartos de crianças" e "descanso"

EUD61NPL230 - 70,17 €/unidade + IVA - GP T3A

* Não é permitido ligar cargas indutivas (transformadores ferromagnéticos)

DIMMER PARA FITA DE LEDs ELD61/12-36V DC

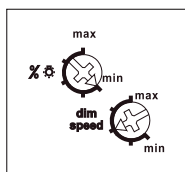
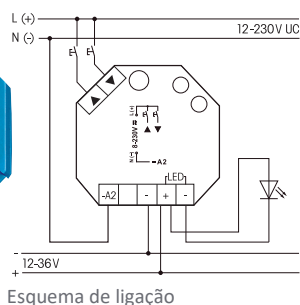

- Fita de LED 12-36 V DC até 4A . Para caixa de aparelhagem
- 45mm altura, 45 de largura e 18mm profundidade
- Tensão de alimentação 12-36V DC
- Tensão de controlo 12..230V UC isolado eletricamente
- Para lâmpadas LED 12-36V DC
- Para aplicar no secundário do transformador de lâmpadas LED
- Tipos de tensão contínua 12-36V DC
- Com funções especiais "quartos de crianças" e "descanso"
- Controlo por botão de pressão duplo ou simples

ELD611236DC - 61,49 €/unidade + IVA - GP T3

DIMMER PARA BALASTROS 1-10V SDS61/1-10V

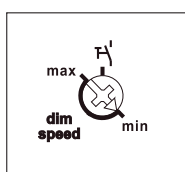
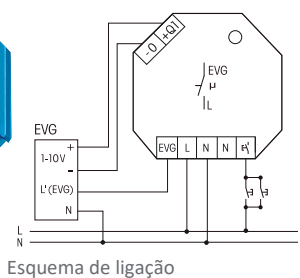

- Para balastros eletrónicos. De caixa de aparelhagem
- Com 1 contacto NA não livre de potencial 600VA
- Controlo à saída 1-10V 40 mA
- 45mm altura, 45 de largura e 18mm profundidade
- Tensão de alimentação e de controlo 230V
- Pode ser ativado com interruptor ou com botão de pressão
- Comutação na passagem por 0 para proteção das lâmpadas
- Permite funções especiais "quarto de bebé" e "descanso" quando controlado por botão de pressão

SDS61110 - 65,77 €/unidade + IVA - GP T3

DIMMER UNIVERSAL EUD12NPN-UC

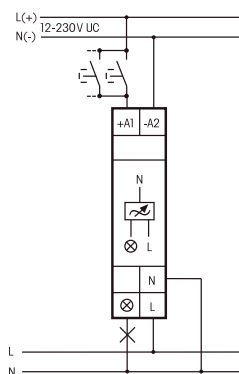

Esquema de ligação

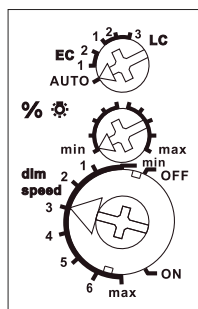

Selector-Funções

- Dimmer universal até 400W para calha DIN
- 1 módulo = 18 mm largura e 58mm profundidade
- Tensão de alimentação 230V
- Tensão de controlo 12..230V UC isolado eletricamente
- Para lâmpadas economizadoras e LED dimáveis até 100W
- Necessita de ligação de Neutro
- Corrente para sinalizador até 5mA a partir de 110V
- Pode ser controlado por 1 ou mais botões
- Com funções especiais "quartos de crianças" e "descanso"

EUD12NPN-UC - 69,07 €/unidade + IVA - GP T3

DIMMER PARA BALASTROS 1-10V SDS12/1-10V

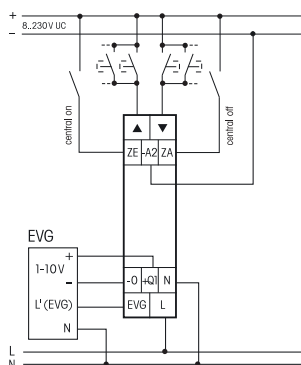

Esquema de ligação

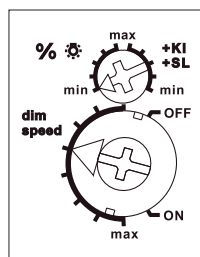

Selector-Funções

- Dimmer para balastros eletrónicos para calha DIN
- 1 módulo = 18 mm largura e 58mm profundidade
- Com 1 contacto NA não livre de potencial 600VA
- Controlo à saída 1-10V 40 mA
- Para controlo de balastros eletrónicos
- Necessita de ligação de neutro
- Tensão de alimentação 230V UC isolada eletricamente
- Tensão de controlo 8..230V UC
- Pode ser controlado por 1 ou mais botões
- Comutação na passagem por 0 para proteção das lâmpadas
- Permite funções especiais "quarto crianças" e "descanso"
- Controlo por botão de pressão simples ou duplo

SDS12110 - 70,16 €/unidade + IVA - GP T3

DIMMER UNIVERSAL BLUETOOTH EUD12NPN-BT/300W-230V

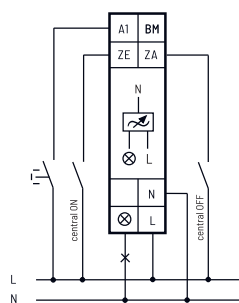

Esquema de ligação

- Dimmer universal com Bluetooth até 300W para calha DIN
- Para emparelhar por Bluetooth com a Eltako Connect app
- 1 módulo = 18 mm largura e 58mm profundidade
- Tensão de alimentação e tensão de controlo 230V
- Detecção automática do tipo de lâmpada
- Perdas em standby de apenas 0.3 watts
- Temporizações por relógio ou "função astro", solstício, data, hora, localização e bluetooth podem ser ajustados via app
- Com funções especiais "quartos de crianças" e "descanso"

EUD12NPNBT300230 - 119,44 €/unidade + IVA - GP T3

TELERRUPTOR MECÂNICO S12-100-230V



- Telerruptor Mecânico 1 polo 16A/250V AC
- Montagem em calha DIN
- 1 módulo = 18mm largura, 58mm de profundidade
- Espaçamento de contacto: 3mm
- Requisito de potência no comando 5-6W
- Com controlo manual e indicador de posição
- 1 contacto NA

S12100230 - 25,02 €/unidade + IVA - GP T3

TELERRUPTOR MECÂNICO S91-100-230V

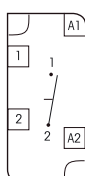

- Telerruptor Mecânico 1 polo 10A/250V AC
- Montagem saliente ou embecida
- 50mm altura, 26mm largura, 32mm profundidade
- Espaçamento de contacto: 2mm
- Requisito de potência no comando 4-5W
- Com controlo manual e indicador de posição
- 1 contacto NA 10A/250V AC

S91100230 - 29,18 €/unidade + IVA - GP T3

TELERRUPTOR ELETRÓNICO ES12DX-UC

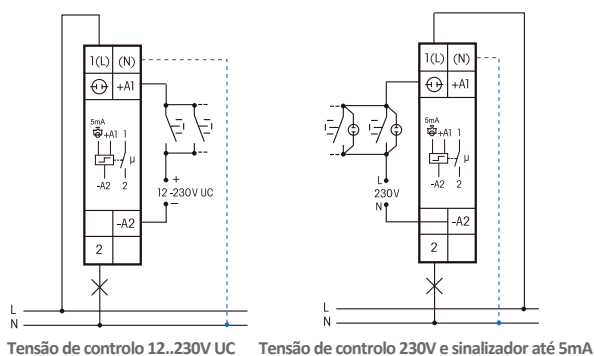

- Telerruptor Electrónico para calha DIN
- 1 módulo = 18 mm largura e 58mm altura
- 1 contacto NA livre de potencial 16A/250V AC
- Para lâmpadas fluorescentes e economizadoras até 500V A
- Tensão controlo 12..230V UC ou 230V c/ 5mA p/ sinalizador
- Com (N) ligado, a comutação na passagem por 0 está ativa
- Muito silencioso na comutação
- Sem perdas em standby

ES12DXUC - 59,41 €/unidade + IVA - GP T3

TELERRUPTOR ELETRÓNICO ES61-UC

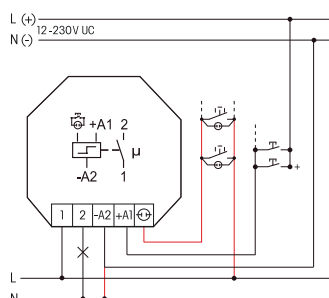

- Telerruptor para caixa de aparelhagem
- 45mm altura, 45 de largura e 18mm profundidade
- Com 1 contacto NA livre de potencial 10A/250V AC
- Para lâmpadas fluorescentes e economizadoras até 500V A
- Tensão de controlo 12..230V UC no input +A1/-A2 ou 230V com 5mA para o sinalizador no input ⊕ (L)/-A2(N)
- Não é permitido potenciais simultâneos nos 2 inputs
- Baixo ruído de comutação

ES61UC - 58,19 €/unidade + IVA - GP T3

RELÉ PARA CONTROLO CENTRALIZADO DE ESTORES EGS12Z-UC

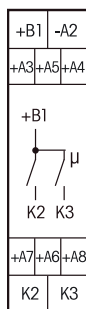

Esquema

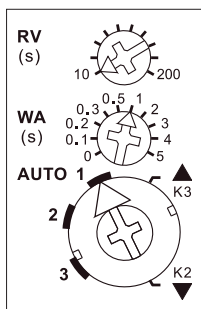

Selector-Funções

- Relé por impulsos para controlo centralizado de Estores
- 1+1 contactos NA não livres de potencial
- Para um motor ou relé de motor
- Perdas em standby de apenas 0,4 watt
- Montagem em calha DIN
- 1 módulo=18mm de largura, 58 de profundidade
- Tensão de alimentação 12..230V UC.
- Tensão de controlo nos terminais A3 até A8 deve ser idêntica
- Princípio de funcionamento: sobe-stop-desce-stop
- Possibilidade de controlo local e central

EGS12ZUC - 77,03 €/unidade + IVA - GP T3

RELÉ PARA CONTROLO CENTRALIZADO DE ESTORES EGS61Z-230V

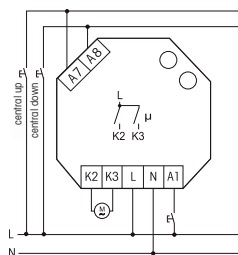
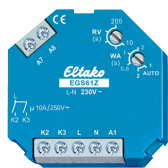

Esquema de ligação

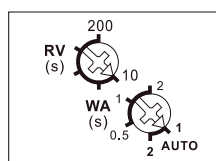

Selector-Funções

- Relé por impulsos para controlo centralizado de Estores
- 1+1 contactos NA não livres de potencial 10A/250V AC
- Para um motor 230V AC
- Perdas em standby de apenas 0,4 watt
- Montagem em caixa de aparelhagem
- 45mm altura, 45mm de largura e 32mm de profundidade
- Tensão de alimentação e de controlo 230V
- Princípio de funcionamento: sobe-stop-desce-stop
- Possibilidade de controlo local e central

EGS61Z230 - 74,81 €/unidade + IVA - GP T3

DÍODO PARA BOTÃO DE PRESSÃO DUPLO RTD

- Díodo para botão de pressão duplo
- Permite controlar 1 estore com um botão de pressão duplo

RTD - 5,80 €/unidade + IVA - GP T3

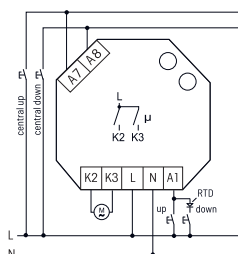

Esquema de ligação com EGS61Z230

RELÉ ELETROMECÂNICO R12-100-230V



- Relé 1 polo 16A/250V AC
- Montagem em calha DIN
- 1 módulo = 18mm largura, 58mm de profundidade
- Espaçamento de contacto: 3mm
- Requisito de potência no comando 1.9W
- Com controlo manual e indicador de posição
- 1 contacto NA 16A/250V AC

R12100230 - 25,02 €/unidade + IVA - GP T3



RELÉ ELETROMECÂNICO R91-100-230V

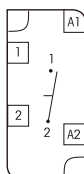

- Relé 1 polo 10A/250V AC
- Montagem saliente ou embecida
- 50mm altura, 26mm largura, 32mm profundidade
- Requisito de potência no comando 4-5W
- Espaçamento de contacto: 2mm
- 50mm altura, 26mm largura, 32mm profundidade
- 1 contacto NA 10A/250V AC

R91100230 - 29,18 €/unidade + IVA - GP T3

RELÉ ELETRÓNICO ER12DX-UC

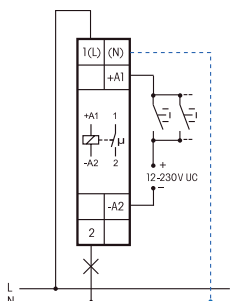

- Relé eletrónico para calha DIN
- 1 módulo = 18 mm largura e 58mm profundidade
- 1 contacto NA livre de potencial 16A/250V AC
- Para lâmpadas fluorescentes e economizadoras até 500V A
- Tensão de controlo 12..230V UC
- Com (N) ligado, a comutação na passagem por zero está ativa
- Muito silencioso na comutação
- Posição do contacto indicada por LED

ER12DXUC - 56,50 €/unidade + IVA - GP T3

RELÉ ELETRÓNICO ER61-UC

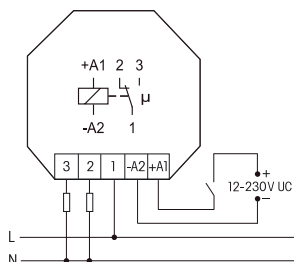

- Relé eletrónico para caixa de aparelhagem
- 45mm altura, 45 de largura e 18mm profundidade
- Com um contacto livre de potencial 10A/250V AC
- Para lâmpadas de LED até 200W
- Tensão de controlo 12..230V UC
- Baixo ruído de comutação
- O contacto pode estar aberto ou fechado ao colocar em funcionamento. Vai sincronizar na primeira operação

ER61UC - 56,08 €/unidade + IVA - GP T3

CONTADOR MONOFÁSICO MÁX. 32A WSZ15DE-32A

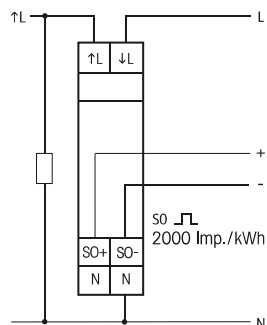

- Contador monofásico digital para calha DIN
- Sem certificado de calibração
- 1 módulo = 18 mm de largura, 58 mm de profundidade
- Classe de precisão - Classe B (1%)
- Permite medir 1 fase com no máximo 32A
- Perdas em standby de apenas 0,4W
- Mostrador digital com capacidade para 7 dígitos
- Com interface SO para contagem por impulsos (SO+ e SO-)
- A cada 30 segundos o display alterna entre o consumo instantâneo em watts e o consumo acumulado em KWh

WSZ15DE32 - 72,07 €/unidade + IVA - GP T3A

CONTADOR MONOFÁSICO COM RESET MÁX. 32A WZR12-32A

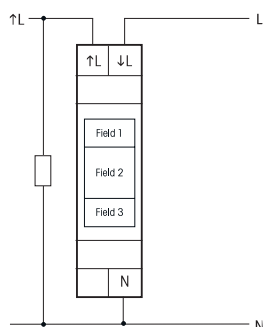

- Contador monofásico digital para calha DIN
- Sem certificado de calibração
- 1 módulo = 18 mm de largura, 58 mm de profundidade
- Classe de precisão - Classe B (1%)
- Permite medir 1 fase com no máximo 32A
- Perdas em standby de apenas 0,5W
- Mede os consumos nas últimas 24 horas, dos últimos 95 dias, valor instantâneo e valor total acumulado.
- Com função reset

WZR1232 - 73,30 €/unidade + IVA - GP T3

CONTADOR MONOFÁSICO COM RESET MÁX. 32A EVA12-32A

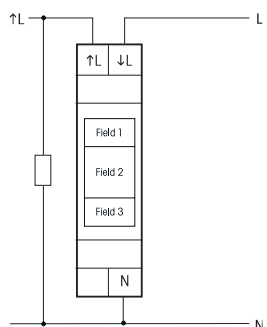

- Contador monofásico digital para calha DIN
- Sem certificado de calibração
- 1 módulo = 18 mm de largura, 58 mm de profundidade
- Classe de precisão - Classe B (1%)
- Permite medir 1 fase com no máximo 32A
- Perdas em standby de apenas 0,3W
- Mede os consumos nas últimas 24 horas, dos últimos 31 dias, dos últimos 12 meses, dos últimos 24 anos, valor instantâneo e valor total acumulado.
- Com função reset

EVA1232 - 73,88 €/unidade + IVA - GP T3

CONTADOR MONOFÁSICO MÁX. 65A WSZ15D-65A MID

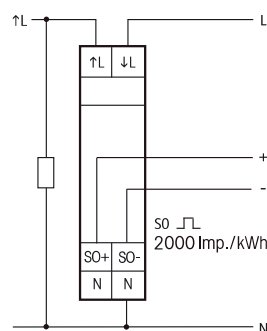

- Contador monofásico digital para calha DIN
- Com certificado de calibração
- 1 módulo = 18 mm de largura, 58 mm de profundidade
- Classe de precisão - Classe B (1%)
- Permite medir 1 fase com no máximo 65A
- Perdas em standby de apenas 0,4W
- Mostrador digital com capacidade para 7 dígitos
- Mede o consumo após o reset (kWh), valor instantâneo P (kW), a tensão atual U (V) e a corrente atual I (A)
- Com função reset

WSZ15D65 - 91,74 €/unidade + IVA - GP T3

* Com interface SO para contagem por impulsos (SO+ e SO-)

CONTADOR TRIFÁSICO PARA TI's DSZ15WD-3x5A MID

MID



* Com interface SO para contagem por impulsos (SO+ e SO-)

Esquema de ligação típico ligação a 4 fios 3x230/400V

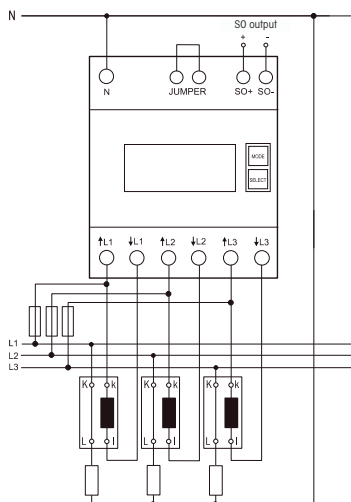

- Contador trifásico digital para TI's de calha DIN
- Com certificado de calibração MID
- 4 módulos = 70 mm de largura, 58 mm de profundidade
- Classe de precisão - Classe B (1%)
- Para 1, 2 ou 3 fases com corrente máxima até 5A
- Perdas em standby de 0.5 W
- Corrente de arranque 10mA
- O terminal N deve ser sempre ligado
- Display digital com 7 dígitos
- Com rácios TI ajustáveis: 5:5, 50:5, 100:5, 150:5, 200:5, 250:5, 300:5, 400:5, 500:5, 600:5, 750:5, 1000:5, 1250:5 e 1500:5
- Mensagem de erro (false) em caso de falta de fase ou direção errada de corrente
- Mede a energia ativa total, a energia ativa após reset, bem como os valores instantâneos de consumo, tensão e corrente por fase.

DSZ15WD35 - 261,88 €/unidade + IVA - GP T3

CONTADOR TRIFÁSICO MÁX. 80A DSZ15DE-3x80 A



* Com interface SO para contagem por impulsos (SO+ e SO-)

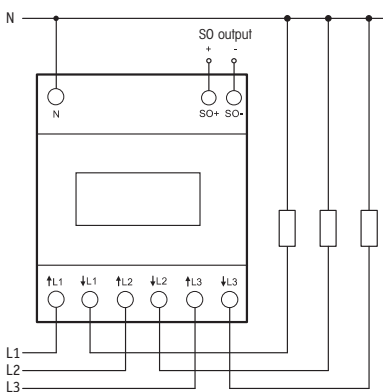

Esquema de ligação

- Contador trifásico digital para calha DIN
- Sem certificado de calibração
- 4 módulos = 70 mm de largura, 58 mm de profundidade
- Classe de precisão - Classe 1 (1%). Com interface SO
- Para 1, 2 ou 3 fases com no máximo 80A
- Perdas em standby de 0.5W, corrente de arranque 40mA
- O terminal N deve ser sempre ligado
- Mensagem de erro (false) em caso de falta de fase ou direção errada de corrente
- Contador de dupla tarifa. Passagem para uma segunda tarifa aplicando 230V aos terminais E1 / E2.
- Mede a energia ativa total por tarifa, a energia ativa RS1 ou RS2 após reset, bem como os valores instantâneos de consumo, tensão e corrente por fase. Com função reset.

DSZ15DE380 - 148,84 €/unidade + IVA - GP T3

CONTADOR TRIFÁSICO MODBUS BIDIRECCIONAL DSZ15ZMOD-3x80A MID



MID



* Com interface Modbus/RTU (RS485) para contagem

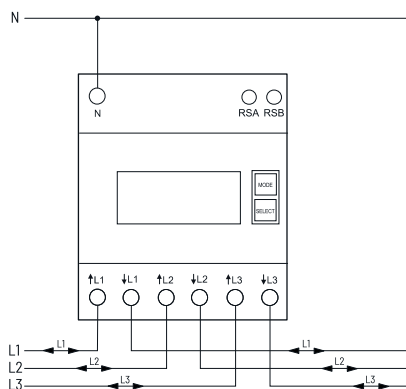

Esquema de ligação típico ligação a 4 fios 3x230/400V

- Contador trifásico digital para calha DIN
- Com certificado de calibração MID
- 4 módulos = 70 mm de largura, 58 mm de profundidade
- Classe B precisão (1%). Com interface Modbus/RTU (RS485)
- Para 1, 2 ou 3 fases no máximo 80A.
- Corrente arranque 40mA
- Perdas em standby de 0.8W na L1 e 0.5W na L2 e na L3
- Os terminais L1 e N devem ser sempre ligados
- Em caso ausência de corrente, indicação da fase no display
- Mede a energia ativa através da corrente entre entrada e saída
- Transferência de dados Modbus/RTU (RS485) e atribuição de endereços de acordo com as instruções de funcionamento

DSZ15ZMOD380 - 312,29 €/unidade + IVA - GP T3

INTERRUPTOR HORÁRIO 2 CANAIS "FUNÇÃO ASTRO" S2U12DDX-UC

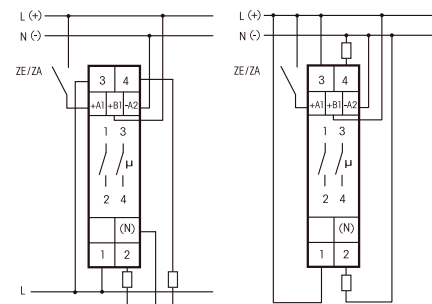

Esquema com comutação na passagem por zero Esquema sem comutação na passagem por zero

- Interruptor horário digital 2 canais e "Função Astro"
- Para calha DIN 1 módulo = 18 mm largura, 58 mm profundidade
- 1+1 contactos NA livres de potencial 16A/250V AC
- Entrada (+A1) para controlo centralizado ON/OFF com prioridade
- Tensão de alimentação e para controlo centralizado de 12..230V UC
- Tecnologia Eltako Duplex - Comutação na passagem por 0
- Possibilidade de memorizar até 60 temporizações
- Com data e com ajuste automático da hora de inverno/verão
- Com bateria de reserva para 7 dias sem alimentação.

S2U12DDXUC - 87,27 €/unidade + IVA - GP T3

INTERRUPTOR HORÁRIO 2 CANAIS "FUNÇÃO ASTRO" COM BLUETOOTH SUI2DBT/1+1-UC

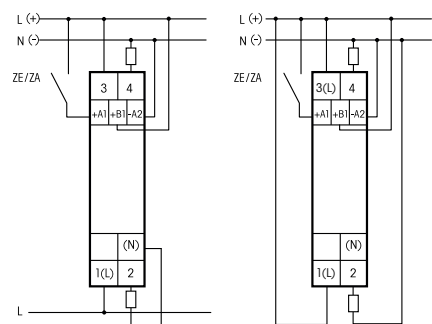

Esquema com comutação na passagem por zero Esquema sem comutação na passagem por zero

- Interruptor horário digital 2 canais e "Função Astro" com Bluetooth
- Para calha DIN 1 módulo = 18 mm largura, 58 mm profundidade
- Canal 1 com contacto livre de potencial NA 16A/250V AC
- Canal 2 com contacto livre de potencial saída OptoMOS semiconductor 50mA/12..230 V UC
- Tensão de alimentação e controlo centralizado de 12 a 230V UC
- Tecnologia Eltako Duplex - Comutação na passagem por 0
- Possibilidade de memorizar até 60 temporizações
- Com data e com ajuste automático da hora de inverno/verão
- Com bateria de reserva para 7 dias sem alimentação.

SUI2DBT11UC - 132,89 €/unidade + IVA - GP T3

RELÉ MULTIFUNÇÕES TEMPORIZADO MFZ12PMD-UC

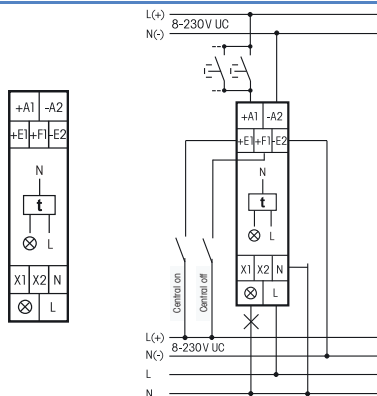

- Potência MOSFET p/ número quase ilimitado de circuitos até 400W
- Detecção automática do tipo de lâmpada.
- Perdas em standby de apenas 0,3W
- Regulação da luminosidade mínima/luminosidade máxima e "soft on" / "soft off" ajustáveis por circuito de iluminação
- Dispositivo modular de calha DIN, 1 módulo=18mm x 58mm (LXP)
- Relé multifunções temporizado de ajuste digital para lâmpadas até 400W, dependendo das condições de ventilação
- Capacidade extensível até 3600W via LUD12-230V
- Comutação na passagem por zero para proteção dos circuitos

MFZ12PMDUC - 86,57 €/unidade + IVA - GP T3

RELÉ DIGITAL MULTIFUNÇÕES 2 CANAIS COM BLUETOOTH MFZ12DBT-UC

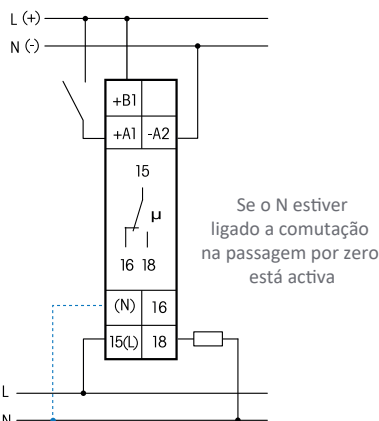

- Relé digital multifunções 2 canais com ecrã e Bluetooth
- 18 funções ajustáveis com a app Eltako Connect
- Perdas em standby de apenas 0,1-0,3W
- 1 contacto NA livre de potencial 10 A/250 V AC
- Lâmpadas LED 230 V até 200W, incandescentes até 2000 W
- Dispositivo modular para calha DIN EN 60715 TH35
- 1 módulo = 18mm de largura, 58mm de profundidade
- Comutação na passagem por zero para proteção dos circuitos com o N ligado
- Tensão universal de controlo 8 a 230 V UC. A tensão de alimentação é igual à de controlo

MFZ12DBTUC - 129,51 €/unidade + IVA - GP T3

TELERRUPTOR PARA HOTÉIS ESR12Z-4DX-UC



Funções dos selectores

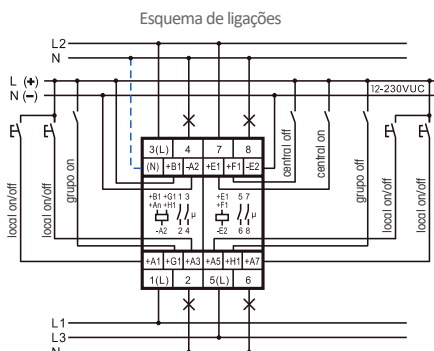
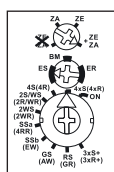

- Telerruptor electrónico para Hotéis de calha DIN, 2 módulos
- Permite comandos gerais e por grupos. 4 contactos independentes.
- Contactos NA livres de potencial 16A/250V AC
- Para lâmpadas fluorescentes e economizadoras até 500V A
- Com (N) ligado, a comutação na passagem por 0 está ativa em 3 contactos, nomeadamente nos contactos 1-2, 3-4 e 5-6
- Tensão de controlo 12..230V isolado eletricamente (comandos locais ou gerais). Com 18 funções seleccionáveis
- Com potenciómetro que permite excluir total ou parcialmente as cargas associadas a este telerruptor dos comandos gerais

ESR12Z4DXUC - 104,96 €/unidade + IVA - GP T3

TELERRUPTOR COM 2 CONTACTOS - ES12Z-200-UC



Funções dos selectores

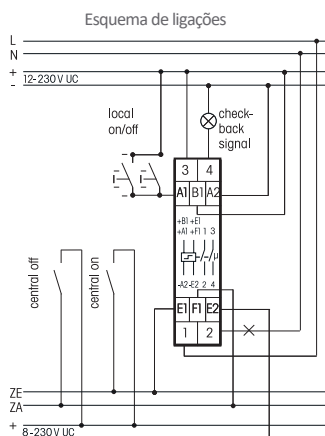
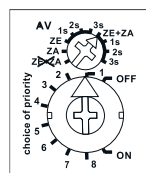

- Telerruptor com 2 contactos NA livres de potencial
- Perdas em standby de apenas 0.03-0.4 watts.
- Prioridades de controlo centralizado ajustáveis
- Tensão universal de controlo local de 12 a 230V UC
- Tensão universal de controlo central de 8 a 230V UC
- Baixo ruído de comutação
- Pode ser combinado com a referência ESR12Z-4DX-UC

ES12Z200UC - 67,08 €/unidade + IVA - GP T3

BOTÃO DE PRESSÃO VIA RÁDIO F2T55E-WG



- Botão de pressão via rádio branco, sem fios e sem pilhas
- Para montagem simples (dimensões: 80x80x15mm) ou para montagem com espelhos da série E-design55
- Gera energia para os telegramas wireless quando pressionado
- Flexibilidade de aplicação na parede, vidro ou móveis
- Fornecido com 1 tecla simples.

F2T55EWG - 74,45 €/unidade + IVA - GP T3

BOTÃO DE PRESSÃO VIA RÁDIO F4T55E-WG



- Botão de pressão via rádio branco, sem fios e sem pilhas
- Para montagem simples (dimensões: 80x80x15mm) ou para montagem com espelhos da série E-design55
- Gera energia para os telegramas wireless quando pressionado
- Flexibilidade de aplicação na parede, vidro ou móveis
- Fornecido com 1 tecla dupla

F4T55EWG - 77,08 €/unidade + IVA - GP T3

MINI TRANSMISSOR VIA RÁDIO FMH8

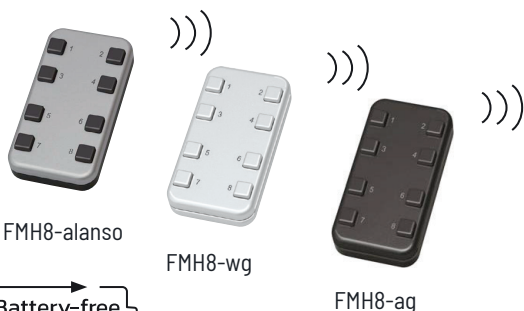

- Mini transmissor via rádio de 8 botões
- Pode transmitir até 8 telegramas via rádio
- Dimensões: 85x45x18mm
- Não necessita de pilhas
- Gera energia para os telegramas wireless quando pressionado
- Pesa apenas 60 gramas

FMH8WG - 144,35 €/unidade + IVA - GP T3 (branco)

FMH8AG - 144,35 €/unidade + IVA - GP T3 (preto)

FMH8ALANSO - 143,18 €/unidade + IVA - GP T3 (alumínio/preto)



TOMADA DE ILUMINAÇÃO ON/OFF VIA RÁDIO FSSA-230V



- Tomada de iluminação on/off via rádio 10A/250V AC
- Com um contacto NA, não livre de potencial
- Para lâmpadas LED e economizadoras (230V) até 400W
- Consumo de apenas 0,8W em Standby
- Dados encriptados
- Opção de rede bidireccional ou função de repetidor
- Podem ser adicionados até 35 botões de pressão sem fios
- Botão manual para on/off

FSSA230 - 146,04 €/unidade + IVA - GP T3

ATUADOR DE ILUMINAÇÃO VIA RÁDIO FL62NP-230V

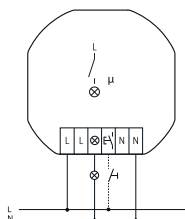

- Atuador de iluminação via rádio para montagem em caixa de aparelhagem
- Dimensões: 49x51x20mm (AxLxP)
- Função telerruptor com um contacto NA não livre de potencial
- Para lâmpadas LED e economizadoras (230V) até 200W
- Consumo de apenas 0,4W em Standby
- Permite ligar botão de pressão simples com fios
- Podem ser configurados até 32 botões de pressão sem fios

FL62NP230 - 84,43 €/unidade + IVA - GP T3

ATUADOR DIMMER UNIVERSAL VIA RÁDIO FD62NPN-230V

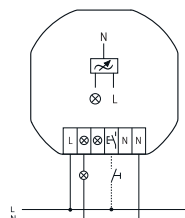

- Atuador via rádio para regulação de fluxo luminoso
- Para montagem em caixa de aparelhagem. Com potência MOSFET.
- Dimensões: 49x51x20mm (AxLxP)
- Para lâmpadas de LED (230V) até 100W
- Não compatível com transformadores ferromagnéticos
- Consumo de apenas 0,5W em Standby
- Permite ligar botão de pressão simples com fios
- Podem ser configurados até 32 botões de pressão sem fios

FD62NPN230 - 97,02 €/unidade + IVA - GP T3

ATUADOR DE ESTORES VIA RÁDIO FJ62NP-230V

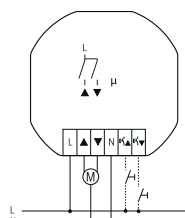

- Atuador de estores/persianas via rádio
- Para montagem em caixa de aparelhagem
- Dimensões: 49x51x20mm (AxLxP)
- 1+1 contacto NA não livres de potencial 4A/250V AC
- Consumo de apenas 0,6W em Standby
- Permite ligar botão de pressão simples com fios
- Podem ser configurados até 32 botões de pressão sem fios

FJ62NP230 - 85,07 €/unidade + IVA - GP T3

ATUADOR RELÉ VIA RÁDIO FR62-230V

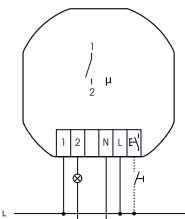

- Atuador relé via rádio, 10A/250V
- Para montagem em caixa de aparelhagem
- Dimensões: 49x51x20mm (AxLxP)
- 1 contacto livre de potencial NA ou NC
- Consumo de apenas 0,4 W em Standby
- Permite ligar um botão de pressão simples com fios
- Podem ser configurados até 32 botões de pressão sem fios

FR62230 - 84,43 €/unidade + IVA - GP T3

ATUADOR DE ILUMINAÇÃO WI-FI ESR62NP-IP/110-240V

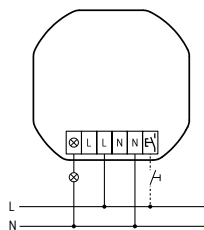

- Atuador de iluminação via Wi-Fi para montagem em caixa de aparelhagem
- Dimensões: 49x51x25mm (AxLxP)
- Com um contacto NA não livre de potencial, 16A/250V AC
- Lâmpadas LED 230V até 600W. 2000W para incandescentes ou halogéneo
- Certificado para Apple Home, REST-API e desenvolvido para "Matter"
- Consumo de apenas 0,9W em Standby



ESR62NPIP110240 - 79,68 €/unidade + IVA - GP T3

ATUADOR DE ILUMINAÇÃO VIA WI-FI ESR62PF-IP/110-240V

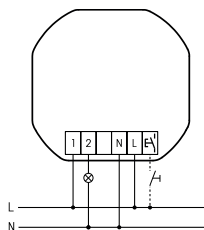

- Atuador de iluminação via Wi-Fi para montagem em caixa de aparelhagem
- Dimensões: 49x51x25mm (AxLxP)
- Com um contacto NA livre de potencial, 16A/250V AC
- Lâmpadas LED 230V até 600W. 2000W para incandescentes ou halogéneo
- Certificado para Apple Home, REST-API e desenvolvido para "Matter"
- Consumo de apenas 0,9W em Standby



ESR62PFIP110240- 75,90 €/unidade + IVA - GP T3

ATUADOR DIMMER UNIVERSAL VIA WI-FI EUD62NPN-IPM/110-240V



 matter

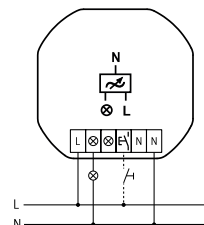

- Atuador para regulação de fluxo luminoso via Wi-Fi
- Montagem em caixa de aparelhagem, dimensões 49x51x25mm (AxLxP)
- Com potência MOSFET. Lâmpadas dimáveis 230V modo "corte de fase" até 300W ou modo "controlo de fase" até 100W, dependendo da ventilação
- Lâmpadas incandescentes/halogéneo 230V até 300W consoante ventilação
- Certificado para Matter. Para cada ecossistema é necessário um controlador Matter (por ex.: Homepod, Echo Dot, Nest mini, etc.)
- Consumo de apenas 0,9W em Standby

 matter

EUD62NPNIPM110240 - 105,21 €/unidade + IVA - GP T3

ATUADOR DE ESTORES VIA WI-FI ESB62NP-IP/110-240V

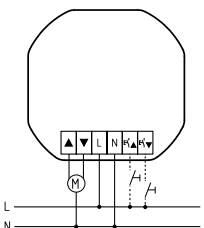

- Atuador de estores via Wi-Fi para montagem em caixa de aparelhagem
- Dimensões: 49x51x25mm (AxLxP)
- 1+1 contacto NA não livres de potencial 4A/250V AC
- Para um motor de estores 230V AC
- Defeção automática de fim de curso
- Certificado para Apple Home, REST-API e desenvolvido para "Matter"
- Consumo de apenas 0,9W em Standby



ESB62NPIP110240 - 92,19 €/unidade + IVA - GP T3

SERVIDOR WIBUTLER PRO WP2 (2ª GERAÇÃO)



O servidor Wibutler pro (2ª geração) funciona com a aplicação Eltako Edition e permite controlar o sistema de automação residencial com o smartphone ou tablet. O wibutler pro (2ª geração) é compatível com mais de 300 dispositivos de mais de 30 marcas diferentes e liga-os com segurança entre si.

Dimensões: 13,2 x 13,2 x 2,6 cm
Alimentação: 5 V/3 A DC,
fonte de alimentação 100 V-240 V AC, 50/60 Hz
Portas de comunicação: 1 x Ethernet RJ45, 2 x 2.0 USB port
Processador: 1 GHz CPU Cortex-A7 Dual Core
Network WLAN IEEE 802.11 /b/g/n 2.4 GHz
Protocolos wireless: EnOcean/868.3 MHz, ZigBee 3.0, Matter (possível em princípio), TCP/IP,
Low power radio/2.4 GHz, LAN/802.11 b/g/n 2.4 GHz
Disco integrado: 4 GByte eMMC; RAM: 1 GByte RAM
Cor: Branco

WP2 - 820,51 €/unidade + IVA - GP T3

GATEWAY KNX RTU 886



- Gateway compacto entre KNX TP e Modbus RTU
- Com 250 canais configuráveis livremente
- Dispositivo modular para calha DIN, índice de proteção IP20
- 1 módulo = 18 mm de largura, 58 mm de profundidade
- Permite a integração de dispositivos Modbus com protocolo RTU via RS485 podendo funcionar como um Modbus Master ou Slave.
- Como Master pode endereçar até 25 dispositivos Slave
- A associação entre os objetos KNX e os registos Modbus pode ser configurada no ETS. Não é necessário software adicional.
- O Bus de KNX e o Modbus estão isolados galvanicamente.
- Dois botões e três LED permitem a operação local e a visualização do estado do dispositivo.

KNXRTU886 - 340,86 €/unidade + IVA - GP T3

GATEWAY KNX ENOCEAN ENO 636



- Gateway bidireccional entre KNX e EnOcean
- Dispositivo para montagem saliente com 81x81x25 mm
- Com 32 canais
- Aceita 100 perfis de dispositivos
- Oferece funções lógicas
- Alimentação fornecida pelo BUS KNX
- Configuração através da ferramenta KNX ENO
- Compreende um repetidor wireless nível 1
- A função do repetidor é aumentar a distância de comunicação entre sensores e atuadores
- Os atuadores KNX podem ser controlados por EnOcean e os dispositivos EnOcean podem ser controlados via KNX

KNXENO636 - 641,53 €/unidade + IVA - GP T3

SENSOR MULTIFUNÇÕES WMS - MEDE LUMINOSIDADE, VELOCIDADE DO VENTO, CHUVA E GELO



- O multissensor de dados meteorológicos WMS envia os dados meteorológicos atuais, incluindo a luminosidade de três pontos da bússola (0...99.000 Lux), o vento (0...35m/s), a chuva e a temperatura (-40...+80°C) para o MSR12-UC, FWG14MS ou FWS61-24V DC ligados em série, uma vez por segundo.
- Um fio telefónico normal é suficiente como cabo de ligação: J-Y(ST)Y 2x2x0.8 ou equivalente. É permitida uma distância até 100m.
- Caixa em plástico, comprimento x largura x altura = 118x96x77mm
- Índice de proteção IP44, temperatura no local de montagem -30°C a +50°C.
- É necessária uma fonte de alimentação WNT15-24VDC/24W ou WNT61-24VDC/10W para a alimentação elétrica, incluindo o aquecimento do sensor de chuva.
- Podem ser ligadas ao multissensor de dados meteorológicos até 64 unidades MSR12-UC, FWG14MS ou FWS61-24V DC.

WMS - 405,85 €/unidade + IVA - GP T3

RELÉ MSR12-UC PARA SENSOR MULTIFUNÇÕES MS

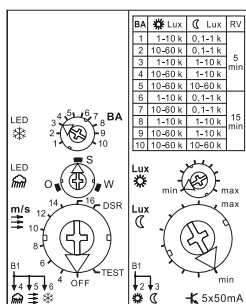
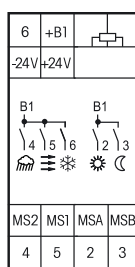

- Relé multifunções com 5 saídas OptoMOS 50mA/12..230V UC
- 2 módulos = 36 mm de largura, 58 mm de profundidade
- Necessita de fonte SNT12-230V/24V DC (a fonte também pode servir para alimentar o sensor multifunções MS)
- Apenas é possível ligar 1 sensor multifunções por relé. É possível ligar vários relés MSR12-UC num único sensor multifunções MS
- Perdas em standby de apenas 0.5 watt

MSR12UC - 98,44 €/unidade + IVA - GP T3

SENSOR DE CHUVA RS



Sensor de Chuva RS
20000087

- Sensor de chuva RS 20000087
- Reporta chuva ao relé LRW12D
- Necessita de fonte SNT12-230V/24V DC
- Invólucro em plástico com 118x96x77mm, IP44
- Temperatura no local de montagem -30° até +50°C

RS - 197,36 €/unidade + IVA - GP T3

SENSOR DE LUMINOSIDADE LS



Sensor Luminosidade LS
20000080

- Sensor de luminosidade LS 20000080
- Reporta ao relé LRW 12D a intensidade de luminosidade
- Invólucro em plástico com 37x28x83mm, IP54
- Temperatura no local de montagem -15° até +60°C

LS - 43,88 €/unidade + IVA - GP T3

SENSOR DE VENTO (ANEMÓMETRO) WS



Anemómetro WS
20000082

- Sensor anemómetro WS 20000082
- Reporta ao relé LRW 12D a velocidade do vento
- Invólucro em plástico com 125mm, IP54
- Temperatura no local de montagem -15° até +60°C

WS - 106,26 €/unidade + IVA - GP T3

RELÉ DIGITAL LRW12D-UC PARA SENSOR DE CHUVA, VENTO OU LUMINOSIDADE

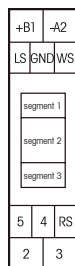

- Relé digital para os sensores de chuva, vento ou luminosidade
- É necessário 1 relé por sensor de chuva, vento ou luminosidade
- É possível ligar vários relés num único sensor de vento para atuarem a diferentes velocidades de vento
- 1 módulo = 18 mm de largura, 58 mm de profundidade
- Tensão de alimentação de 12..230V UC

LRW12DUC - 80,07 €/unidade + IVA - GP T3



FORNE DE ALIMENTAÇÃO 12V DC/24W WNT15-12VDC-24W



- Fonte de alimentação 12V DC - 24W
- 1 módulo = 18mm largura, 58mm de profundidade
- Perdas em standby de apenas 0,1 watt
- Tensão de alimentação 88-264 V AC (110V-20% até 240V+10%)
- Ao instalar, considerar espaço para dissipação de temperatura
- Proteção contra sobrecargas e temperaturas elevadas
- Com função de autorecuperação

WNT151224 - 67,29 €/unidade + IVA - GP T3

FORNE DE ALIMENTAÇÃO 24V DC/24W WNT15-24VDC/24W



- Fonte de alimentação 24V DC - 24W
- 1 módulo = 18mm largura, 58mm de profundidade
- Perdas em standby de apenas 0,1 watt
- Tensão de alimentação 88-264 V AC (110V-20% até 240V+10%)
- Ao instalar, considerar espaço p/ dissipação de temperatura
- Proteção contra sobrecargas e temperaturas elevadas
- Com função de autorecuperação

WNT152424 - 67,29 €/unidade + IVA - GP T3

FORNE DE ALIMENTAÇÃO 24V DC/48W WNT15-24VDC/48W

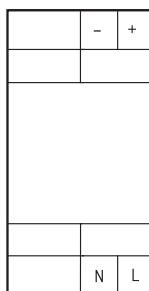

- Fonte de alimentação 24V DC - 48W
- 2 módulos = 36mm largura, 58mm de profundidade
- Perdas em standby de apenas 0,2 watt
- Tensão de alimentação 88-264 V AC (110V-20% até 240V+10%)
- Ao instalar, considerar espaço para dissipação de temperatura
- Protegida contra curto circuitos
- Proteção contra sobrecargas e temperaturas elevadas
- Com função de autorecuperação

WNT152448 - 79,19 €/unidade + IVA - GP T3

FORNE DE ALIMENTAÇÃO UNIVERSAL 3,3-12V DC WNT15U/3,3-12V DC

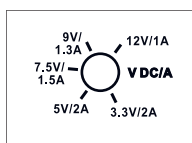

- Fonte de alimentação universal com 5 tensões ajustáveis
- 3,3V/2A, 5V/2A, 7,5V/1,5A, 9V/1,3A ou 12V/1A.
- 1 módulo = 18mm largura, 58mm de profundidade
- Perdas em standby de apenas 0,1 watt
- Tensão de alimentação 88-264 V AC (110V-20% até 240V+10%)
- Ao instalar, considerar espaço para dissipação de temperatura
- Protegida contra curto circuitos
- Proteção contra sobrecargas e temperaturas elevadas
- Com função de autorecuperação

WNT153312 - 76,89 €/unidade + IVA - GP T3

A performance dos nossos dispositivos tornou-se tão completa que desenvolvemos pictogramas para identificar facilmente as características de particular importância.



AS PERDAS MÍNIMAS EM STANDBY

dos dispositivos eletrônicos fazem parte dos esforços internacionais de redução do consumo de energia. 98% dos dispositivos produzidos pela Eltako possuem perdas em standby inferiores a 0,8 watts.



RELÉS DE COMUTAÇÃO BI ESTÁVEIS

ajudam a aparelhagem eletrônica a reduzir o sobreaquecimento e o consumo de corrente. Este fator prolonga a vida útil e reduz ou evita perdas em standby. Após a instalação a sincronização automática na posição OFF é executada, como parte da operação inicial.



TELERRUPTORES PARA CONTROLO CENTRAL

com funções básicas importantes, mesmo que não sejam utilizados para controlo central. De modo a reduzir a variedade são oferecidos equipados com entradas de controlo central liga/desliga adicionais.



WIRELESS BIDIRECIONAL

expande as funções dos actuadores wireless para outra dimensão: cada alteração de estado e cada telegrama de comando central recebido são confirmados com outro telegrama wireless. Este telegrama pode ser adicionado a outros actuadores, ao software GFVS e nos displays universais. Adicionalmente, pode ser parcialmente activada a função de repetidor nestes actuadores para chegar aos actuadores mais afastados da fonte wireless.



COMUTAÇÃO NA PASSAGEM POR ZERO

na curva da onda sinusoidal prolonga a vida útil dos contactos. Isto oferece uma capacidade elevada de comutação e a curva de fluxo de corrente baixa protege as cargas ligadas. Com a tecnologia patenteada da Eltako Duplex (DX) os contactos normais livres de potencial podem ainda comutar 230V AC 50Hz na passagem por zero, reduzindo drasticamente o desgaste. Ligue simplesmente o condutor de Neutro (N) e a Fase (L) nos respectivos terminais. A ligação confere adicionalmente um consumo em standby de apenas 0.1 Watts.



SEM PERDAS EM STANDBY

Dispositivos eletromecânicos e de comutação eletrônicos com a tecnologia especial da Eltako, bem como inúmeros botões de pressão, sensores e módulos transmissores, funcionam **sem perdas em standby**.



TENSÃO UNIVERSAL DE CONTROLO

12 a 230 V AC 50-60 HZ E 12 a 230 V DC, abrange a gama de controlo de tensão mais utilizada com um único dispositivo. Utilizamos a abreviatura internacional UC (universal current).



AS LÂMPADAS DE SINALIZAÇÃO PARA ILUMINAÇÃO DE BOTÕES DE PRESSÃO

combinadas com os contactos do botão de pressão podem tornar a comutação mais difícil. Uma lâmpada de sinalização com corrente até 150 mA é permitida no dispositivo.



DIMMER UNIVERSAL

para cargas R, L e C. Os nossos dimmers universais reconhecem automaticamente a carga ligada e ajustam a função de regulação em conformidade. Outros dimmers necessitam de ser substituídos quando lâmpadas com diferentes tipos de cargas são utilizadas na troca da lâmpada. Apenas os dimmers universais com a marcação ESL e com LED possuem as definições associadas de conforto.



SISTEMA WIRELESS ENCRIPTADO

As transmissões na internet do software GFVS para os smartphones e as comunicações M2M são encriptadas. Muitos botões wireless podem ser adicionados de modo encriptado aos actuadores das séries 61 e 71 bem como aos FAM14.



TEV2-Distribuição Material Eléctrico,Lda

Rua de Joaquim Silva Vicente
Zona Industrial Maia I- Sector VII - Lt 137
4470-434 Maia - Portugal

GPS: 41° 15' 08'' N 8° 38' 01.2''W

☎ +351 229 478 170

📠 +351 912 518 050



Advanced Electrical Solutions
marketing@tev.pt | www.tev.pt
facebook.com/tev2electric